

Crucigrama

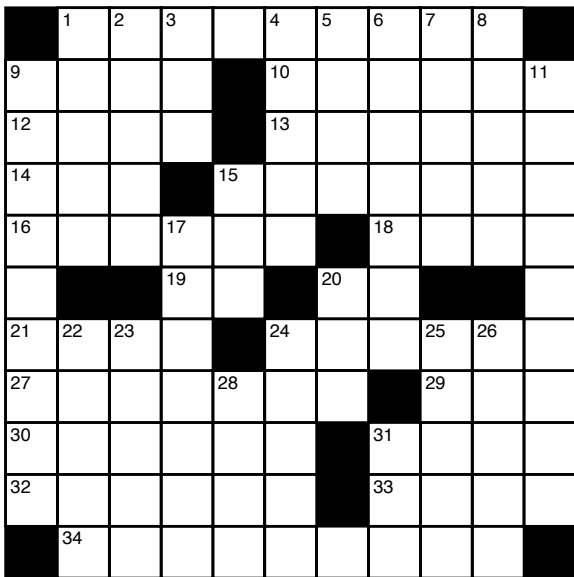

HORIZONTALES

1. Plazo concedido para el pago de una deuda. 9. Niño de pecho. 10. Fragmentos de una película que se proyectan con fines publicitarios antes de su estreno. 12. (Ubago) Cantante. 13. Arrojen. 14. Forma de pronombre. 15. Liquidaré enteramente una cuenta. 16. Apuntar, escribir. 18. Quita la suciedad. 19. Hectolitro. 20. Iniciales de la actriz Dors. 21. Banco brasileño. 24. Punto culminante. 27. Con celeridad, presteza o prontitud. 29. Licor de origen caribeño. 30. Anudemos, amarremos. 31. (& Stitch) Serie de TV. 32. Prolonga, alarga. 33. (Regina) Cantante brasileña. 34. Se dice de la persona que durante el sueño se levanta, anda y habla (fem.).

VERTICALES

1. Fruta dulce y aromática. 2. Excesivamente gordo. 3. En latín, rey. 4. Se aplica a la vestidura que llega hasta los pies. 5. Con figura de óvalo. 6. Adornado con randas. 7. Antiguo poblador de Perú (pl.). 8. Recubra con acero. 9. Obviedad, tontería. 11. Polígono de nueve lados (pl.). 15. Cloruro de sodio. 17. (Uma) Actriz estadounidense de la foto. 20. Organismo alemán de prensa. 22. Madre de Aquiles. 23. Recurro a un tribunal superior. 24. Estado de la India, en la cuenca del Brahmaputra. 25. Parrilla. 26. Antigua región de Grecia. 28. Letra griega. 31. Unidad monetaria rumana.

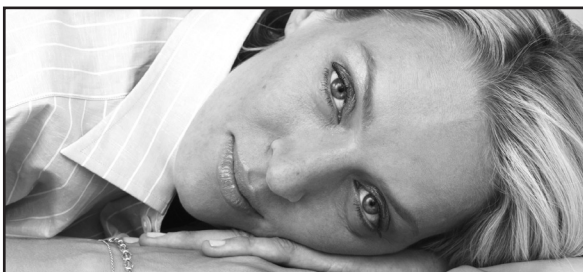

Búsqueda

Rastree las palabras, partiendo de su definición, en horizontal y en vertical. Cada casilla se usa una vez.

U	E	B	I	O	D
N	R	L	S	No aceptable	A
I	Volver a unir	E	I	I	L
F	I	C	M	N	P
N	I	A	D	A	M
V	Mentira, embuste	R	Banco bajo	B	E
E	O	Q	N	A	T
N	L	U	M	O	Tibio
T	L	I	S	S	O
O	O	N	I	E	R
Cóctel cubano	R	C	U	C	P
M	C	I	C	É	Seguimiento
O	A	Ó	N	A	P
J	N	N	H	I	M
I	A	Error de cronología	C	C	Gorro terminado en punta
T	Z	A	Mono africano	A	O
O	U	R	E	P	R
Silo, troj	G	R	A	N	E

Trillizos

Las definiciones aparecen mezcladas. Deduzca a qué esquema corresponde cada palabra definida.

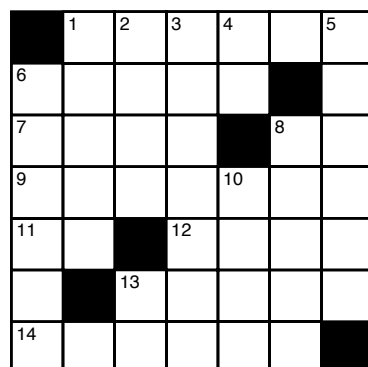
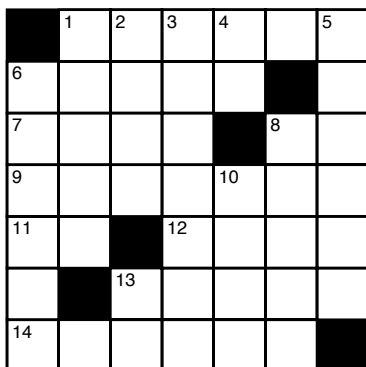
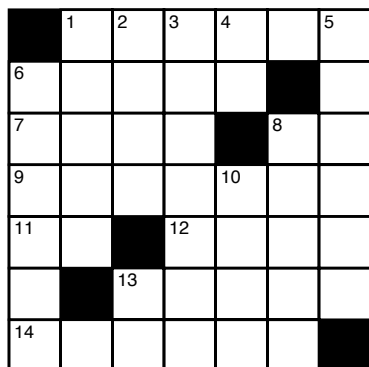

HORIZONTALES

1. Expedir una ley./ (Piccoli) Actor francés./ Parte de una puerta. **6.** Mosquito que transmite el dengue./ Título de nobleza./ Eliminé, suprimí. **7.** Ala de ave sin sus plumas./ Títere rojo de TV./ Misil balístico. **8.** Ciento uno, en números romanos./ Juego chino./ Abreviatura de avenida. **9.** Proseguí lo interrumpido./ Tubos delgados./ Tesis de licenciatura (pl.). **11.** Iniciales del actor Redford./ Símbolo del grado centesimal./ (-fi) Alta fidelidad. **12.** Bobo./ (-time) Trabajo a tiempo parcial./ Ciudad vasca. **13.**

Transporta, acarrea./ Sitios web personales./ Teatro lírico milanés. **14.** Ciudad y lago de Suiza./ Llegue el buque a divisarse./ Trigo candeal descortezado.

VERTICALES

1. Acunar./ Causar pena o aflicción./ (-Lama) Religioso del Tíbet. **2.** (Maiden) Grupo de heavy metal./ Día romano consagrado a Júpiter./ Nombre de mujer. **3.** Signo ortográfico del español medieval y clásico./ Se aplica a una enfermedad prolongada./ Nueve veces mayor. **4.** Símbolo del torón./ Símbolo qui-

mico del hassio./ Infusión. **5.** Que embrollan./ El que usa incorrectamente el pronombre "lo"./ Ciudad de Italia, célebre por sus mosaicos bizantinos. **6.** Pozo en un camino (pl.)./ Sideral./ (Helmut) Actor cinematográfico nacido en Austria. **8.** Halague, lisonjee./ Curvada./ Variedad de perro muy ligero y bueno para la caza. **10.** Río del sur de Rusia y del noroeste de Kazajstán./ Gas presente en el aire./ Moneda china antigua. **13.** Matrícula de Bulgaria./ Símbolo del escandio./ Marca de cigarrillos.

Criptofrase

Encuentre una frase en el esquema reemplazando cada número por una letra diferente y teniendo en cuenta que a igual número le corresponde la misma letra. Una palabra puede interrumpirse al final de un renglón y continuar en el siguiente. Va un cuadro auxiliar con las letras que aparecen en la frase.

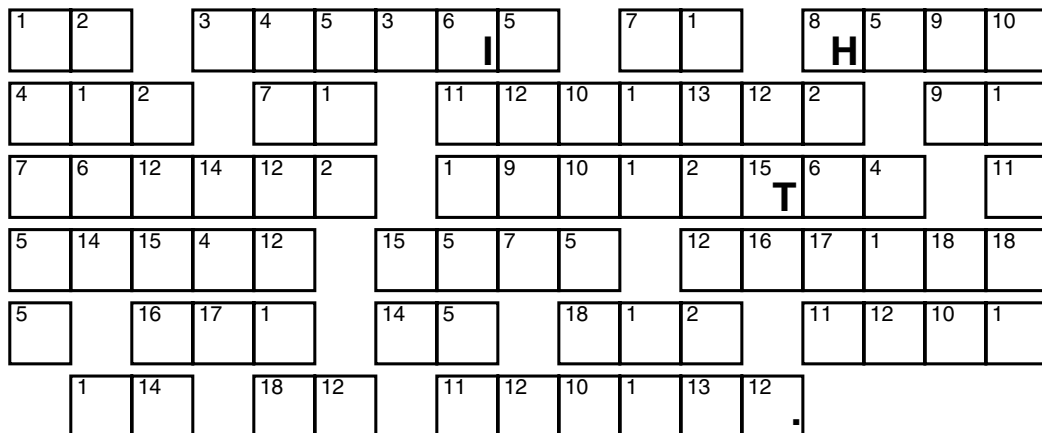

Crucigrama

1	2		3	4	5		6
7			8		9		10
11		12					
13					14		
15		16		17			
18							19
			20				

HORIZONTALES

1. Emitió su voz el pato. 7. Película de Steven Spielberg. 8. Impetuoso, vehemente. 11. Brillarán como el oro. 13. Me encaminaré a un sitio. 14. Rango en ajedrez. 15. Aborreceráais. 18. Bailan. 19. Entrega. 20. Hortaliza comestible (pl.).

VERTICALES

1. Tiempo determinado. 2. Atonte. 3. Magnitud económica. 4. Ribetearán. 5. Península de Asia. 6. Gallardas, airosas. 9. Iniciales del actor español Arias. 10. Emergido. 12. Alcaloide extraído del té. 16. Símbolo químico del ázoe. 17. Desinencia de las proteínas.

Tres columnas

Complete las palabras en horizontal, agregando los "bloques" de dos letras que se dan debajo. En las dos líneas verticales señaladas quedarán formadas dos nuevas palabras, relacionadas entre sí. Los acentos no cuentan.

T	A				
B	R				
P	A				
T	I				
A	B				
C	A				
G	R				

Cuadro atómico

Cada palabra rodea el número correspondiente. Usted deberá deducir en qué casilla comienza cada una y en qué sentido gira, para completar correctamente el cuadro a partir de las definiciones.

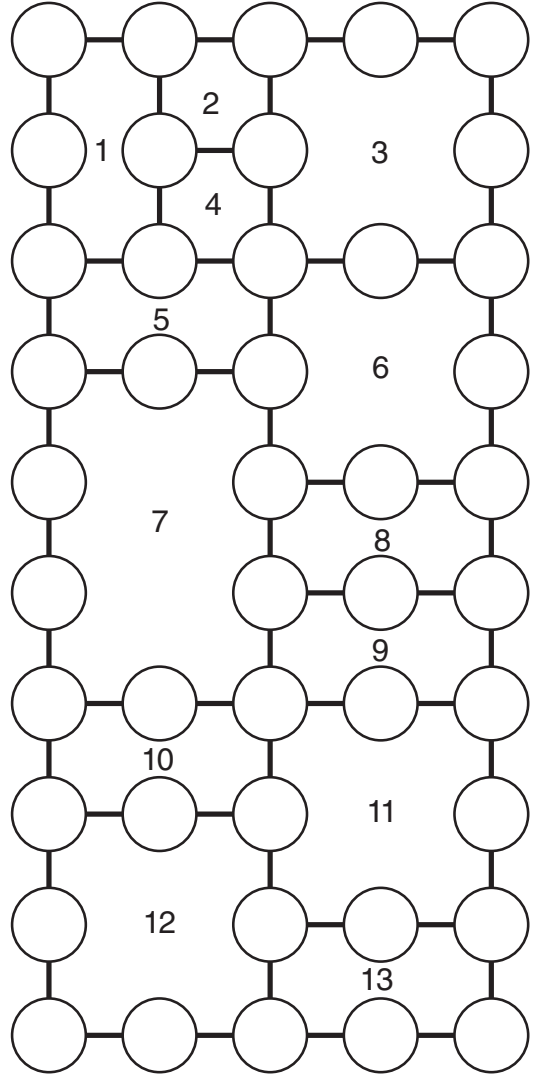

DEFINICIONES

1. Artificio de caza disimulado de modo que el animal no pueda salir una vez que cae en él. 2. Preposición para determinar el uso que conviene o puede darse a algo. 3. Golosina hecha con azúcar derretido. 4. Roedor que transmite la peste bubónica. 5. Conjunto de tres unidades o personas. 6. Golpe dado con una cadena. 7. Gobierno en que el pueblo ejerce la soberanía. 8. Remate de una muralla. 9. Letal, mortífero. 10. Se aplica al pelo muy rizado. 11. De los trópicos. 12. Aspirar y expeler el aire. 13. Se aplica a la poesía que expresa emociones y sentimientos (fem.).

- 2a. columna: BA - IB - MB - OS - SA - TE - UE.
 3a. columna: AL - BA - CO - LO - ÓN - OR - TO.